

11.6インチ

車載スマートリアモニターwith Android TV

品番：AN-M010



androidtv



この度は弊社本製品をお買い上げいただき、誠にありがとうございます。

■本製品で有料動画アプリを観る場合は、別途該当アプリでの有料契約が必要となります。

※本製品でAndroidTVアプリをお使いの場合、別途インターネット契約及び別売のWiFi機器との接続が必要となります。

※外観および仕様は改良のため予告なく変更することがあります。

※掲載されているイラストや画像はイメージです。

■この取扱説明書をよくお読みの上、正しくお使いください。特に「安全上の注意」は、ご使用前に必ずお読みいただき、安全にお使いください。お読みになった後はいつでも見ることのできる場所に保管してください。保証書はこの取扱説明書の32ページに載っています。レシートとともに保管してください。この製品は、日本国内用に設計・販売しています。国外での使用はできません。また、日本国外でのアフターサービスもできません。This product is designed for use in Japan and cannot be used outside of Japan. No service is available outside of Japan.

目次

安全上の注意	3
使用上の注意	5
ご利用になる前に	6
付属品	7
各部名称（本体）	8
リモコンについて	9
本製品の設置	11
電源の接続	13
初期設定	14
ネットワークの設定	15
Googleアカウントの設定	16
ホーム画面について	19
スマートTVの各種設定	20
アプリの追加	23
外部機器との接続	24
外部入力時のリモコン操作/各種設定	25
USBの再生	26
故障かなと思ったら	30
製品仕様	31
保証書	32
保証規定	32

安全上の注意

表示について

お使いになる人や他の人への危害財産への損害を未然に防止するため必ずお守りいただくことを次のよう説明しています。

■表示内容を無視して誤った使い方をしたときに生じる危害や損害の程度を次の表示で区分し説明しています。



警告

この表示の欄は、「死亡または重傷などを負う可能性が想定される」内容です。



注意

この表示の欄は、「傷害を負う可能性または物損的傷害のみが発生する可能性が想定される」内容です。

■お守りいただく内容の種類を、次の絵表示で区分し、説明しています。(下記は絵表示の一例です。)



このような絵表示は、してはいけない「禁止」の内容です。



このような絵表示は、必ず実行していただく「強制」内容です。



警告



分解したり、修理・改造をしない

発火したり、異常動作して、火災や感電・けがの原因になります。

禁止

異常・故障時はすぐに使用を中止する

電源ケーブルを直ぐに抜いてください。異常動作して、発火したり、火災や感電の原因になります。お買い上げの販売店、またはサービスサポート窓口へ連絡してください。

強制



電源ケーブルに重たいものを乗せたり、熱器具に近づけたり、無理に引っ張らない

電源ケーブルが破損して、火災・感電の原因になります。

禁止



電源ケーブルは、傷つけたり、延長加工したり、加熱したりしない

電源ケーブルが破損して、火災・感電の原因になります。

禁止



スピーカー孔などにピンや針金などの金属製のものを入れないでください

異常動作して、発火したり、火災や感電・けがの原因になります。

禁止



浴室や水のかかりやすい場所、湿気が多い場所に設置しない

漏電により異常動作して、発火したり、火災や感電・けがの原因になります。

禁止



水をかけない

本製品の中に水が入ると、火災・感電・けがの原因になります。

禁止



雷が鳴り出したら、電源コードおよび本製品に接続した機器やケーブル類に触らないでください。

感電・けがの原因になります。因になります。

禁止



本製品を落としたり、パネル・本体を破損したときは使用しない

火災・感電・けがの原因になります。因になります。

禁止



電源は付属のケーブル以外使用しない

火災・感電・けがの原因になります。

強制



ぬれた手で電源ケーブルを抜き差ししない

感電・けがの原因になります。

禁止



雷が鳴り出したら、本製品や電源ケーブルに触らない

感電・けがの原因になります。

禁止



お手入れのときは、電源ケーブルを抜く

感電・けがの原因になります。

強制



包装に使用しているビニール袋をお子様が遊んだりしないよう注意する

かぶったり、飲み込んだりすると、窒息の恐れがあります。

強制

警告



禁止

不安定な場所に設置しない

本製品をぐらついた台や傾いた台などに置くと、落下により死亡または重傷を負う原因となることがありますので、以下の予防措置をしてください。

- ・本製品を台などからはみ出さないように設置してください。
- ・本棚や食器棚などの高い家具や台などに設置しないでください。
- ・小さなお子様のいるご家庭では、お子様が本製品を操作するために、本製品を設置した台などに乗ったり登ったりしないよう注意してください

異常時の処置

故障したまま使い続けると、火災や感電・けがの原因となります。

次のような症状が見つかったらただちに電源を切って、電源プラグをコンセントから抜き、お買い上げ店または、製品問合せに修理をご依頼ください。

- ・異常な音やにおいがする
- ・煙が出ている・内部に水や異物が入ったとき
- ・本機を落とした、本機の一部を破損したとき
- ・正常に動作しない（画面が映らない、音が出ない）
- ・電源コードや電源プラグに傷があるとき

電源プラグをすぐに抜くことができるように、すぐに手が届く位置のコンセントを使用して設置してください。

注意



禁止

直射日光の当たる場所や暖房機器などの温度の高い場所に設置しない

キャビネットの変形や破損によって、火災・感電・けがの原因になります。



禁止

風通しの悪い場所に設置しない

本製品全体をふさぐと、内部に熱がこもり、火災の原因になります。周囲と10cm以上の間隔を空けてください。



禁止

不安定なキャスター付きの台などに設置しない

倒れたり、パネルやキャビネットが破損したりしてけがの原因となります。



禁止

湿気・油煙・ほこりの多い場所に設置しない

加湿器や調理台の近く、ほこりの多い場所に設置すると、火災や感電・けがの原因となります。



禁止

電源プラグを抜くときは、電源コードを引っ張って抜かず、プラグを持って抜いてください。

電源コードを引っ張って抜くと、電源コードや電源プラグが傷つき火災・感電の原因となることがあります。



禁止

コンセントや配線器具の定格を超える使いかた、タコ足配線をしないでください。

火災・感電の原因となることがあります。



強制

ヘッドホンやイヤホンを使用するときは徐々に音量を上げる

突然大きな音が出て、耳を傷めることがあります。

注意



強制

旅行などで長期間使用しないときは、安全のため電源プラグをコンセントから抜いてください。

万一故障したとき、火災の原因となることがあります。



強制

1年に一度は通風孔がホコリなどで詰まっていないか確認してください。

本機の内部にホコリがたまったまま使用すると、火災や故障の原因となることがあります。湿気の多くなる梅雨期の前に行うと効果的です。



禁止

液晶パネルの画面をたたいたり、衝撃を加えたりしないでください。

ガラスが割れて、けがの原因となることがあります。もしも、ガラスが割れて液晶（液体）がもれたときは、液晶に直接触れないで、拭き取ってください。もれた液が目にはいたり、皮膚についたときは、きれいな水でよく洗い流し、直ちに医師に相談してください。

使用上の注意

- 本製品を安全に長くお使いいただくために、付属品以外のアクセサリは使用しないでください。
- 付属品以外の使用による破損や損傷は、保証の対象外になります。
- 弊社推奨品以外の汎用ケーブルを使用すると、画面が映らなったり画像にノイズが発生する場合があります。
- 本書のイラストは一般的な手順を図解したものであり、実際の製品とは外観が異なる場合があります。
- 通風孔をふさがないようにください。通風孔をふさぐと内部に熱がこもり、火災の原因となることがあります。風通しの悪い場所（棚や押入れの中など）や、じゅうたんや布団の上などに置かないでください。また布をかけたりしないでください。定期的に掃除機で通風孔にたまったごみを除去してください。液晶パネルには、画面の一部に暗点（光らない点）や輝点（余計に光る点）がある場合があります。これは故障ではありません。
- 液晶パネルには触れないでください。液晶パネルに傷が付いたり、破損したりするおそれがあります。
- 本製品を長時間使用したときに、液晶パネル表面や本製品上部が熱くなる場合があります。熱く感じる場合でも、故障ではありません。
- 本製品から「ジー」という液晶パネルの駆動音が聞こえる場合がありますが、故障ではありません。
- 外部入力のソースによっては、映像や音声に若干の遅れが生じる場合があります。映像、音声でリズムを取るテレビゲームやカラオケによっては、違和感を感じる場合がありますが、故障ではありません。
- 他の接続機器との組み合わせによる誤動作や動作不能、誤操作などから生じた損害に関して、当社は一切の責任を負いません。
- 本製品を持ち運ぶ場合は、持ち運ぶ方が負傷、本製品が損傷しないよう安全に運搬できるように、以下の指示に従ってください。
 - ・本製品に梱包に使用されていた箱や梱包材に再梱包して本製品を運んでください。
 - ・本製品を持ち運ぶ前に、電源コードおよびその他のケーブルを取り外してください。
 - ・本製品を横倒しにして運んだ場合、液晶パネルの破損や画面の欠点の増加のおそれがあります。横倒しにして運ばないでください。運ぶときは、傷がつかないように毛布などでくるんで衝撃・振動を与えないでください。
 - ・本製品を持ち運ぶ際は、強衝撃を与えたり、過度な振動を与えないでください。
- 取扱説明書の記載内容を守らないことによって生じた損害に関して、弊社は一切の責任を負いません。

ご利用になる前に

USB メモリーについて

USB メモリー

●ファイルシステム FAT32

●USB2.0 対応

・本機は、USB マスストレージクラスデバイスにのみ対応しています。お使いの USB 機器が USB マスストレージクラスであるかは、直接 USB 機器の発売元にお問い合わせください。

※本説明書では接続できる USB 機器を「USB メモリー」と記載しています。

・本機で使用できる USB メモリーは 32GB 以下です。

・USB ハブを介して USB 機器を使うことはできません。

・本機では、USB メモリー内のファイルを移動させることはできません。

・機器の状態によっては正常に動作しないことがあります。

無線接続 (Bluetooth/Wi-Fi) について

本機は Bluetooth および Wi-Fi の無線通信技術を搭載しています。

電波に関する注意事項

・本機の使用周波数帯域では、産業・科学・医療用機器などのほか、工場の製造ラインなどで使用されている移動体識別用の構内無線局（免許を要する無線局）および特定小電力無線局（免許を要しない無線局）ならびにアマチュア無線局などが運用されています。

・本機を使用する前に、近くで移動体識別用の構内無線局および特定小電力無線局ならびにアマチュア無線局が運用されていないことを確認してください。

・万が一、本機から移動体識別用の構内無線局に対して電波干渉の事例が発生した場合には、すみやかに電波の放射を停止してください。

通信について

・Bluetooth 対応のマウスなどのパソコン関連機器と、ヘッドホンなど音楽機器を同時に使用すると、音が途切れたりすることがあります。Bluetooth 機器と無線 LAN 機器 (IEEE802.11b/g/n) は、同じ周波数帯 (2.4GHz) を使用するため、近くで使用すると電波障害を互いに発生させて、通信速度低下や接続不能になることがあります。このような場合は、使用周波数を変更するか、できるだけ離して (10m 程度) 使用します。

・本機はすべての Bluetooth 機器、無線 LAN(Wi-Fi) 対応機器と接続を保証するものではありません。また接続するまで時間がかかるものがあります。

・Bluetooth 機器どうしの接続で、対応する規格、周波数帯域、プロファイルの種類などによって接続できないことがあります。

・無線 LAN(Wi-Fi) 通信時に発生したデータおよび情報の漏洩については、当社は一切の責任を負いませんので、あらかじめご了承ください。

安全にご使用いただくために

・Bluetooth 機器、無線 LAN(Wi-Fi) 対応機器が発生する電波は、電子医療機器などに影響を与えることがあります。場合によっては事故をひきおこすこともありますので、以下のようなところでは持ち込まない、または電源を入れないようにしてください。

・病院など医療機関、電車・航空機・自動ドアや火災報知機の周辺・心臓ペースメーカー、医療用電子機器の近く

Bluetooth 機能、無線 LAN(Wi-Fi) 機能を搭載したセットを改造して使用したときは電波法に抵触します

本機は電波法に基づく特定無線設備の技術基準適合証明などを受けています。改造すると、技術基準適合証明が無効となります。無効状態で使用すると、電波法に抵触しますので絶対に改造しないようにお願いします。

Bluetooth 機能、無線 LAN(Wi-Fi) 機能は日本国内で使用してください

本機の Bluetooth 機能、および無線 LAN(Wi-Fi) 機能は、日本国内での無線規格に準拠し認証を取得しています。海外でご使用になると罰せられることがあります。

* 通信距離は周囲の環境により距離が変わることがあります。お使いの Bluetooth 機器によっては接続できないことがあります。詳しくはお使いの Bluetooth 機器の説明書をご確認ください。

乾電池について

乾電池を扱うには

・指定以外の乾電池は使用しない。

・新しい乾電池と古い乾電池、種類の違う乾電池を混ぜて使用しない。

・極性表示を間違えないで挿入する。

・水や火の中に入れてたり、充電・加熱・分解・ショートしない。

・液もれがおきたら使用しない。乾電池はもちろん、本体も液がついた状態で使用すると危険なため、直接触れずに拭き取るようし、販売店にご相談ください。万が一、液が体に付いてしまった場合は、水で十分に洗い流すようにしてください。

・長時間使用しないときや、家庭用電源で使用するときは乾電池を取りはずす。

・使いきった乾電池や、使用推奨期限の過ぎた乾電池もはすておく。

著作権について

・本機でお客様がインターネットなどから録音・ダウンロードしたものは、個人として楽しむなどのほかは著作権法上、権利者に無断で使用できません。

免責事項について

お客様、または第三者が、この製品の誤った取扱・故障・その他の不都合またはこの製品の使用によって受けられた損害については、法令上の賠償責任が認められる場合を除き、当社は一切その責任を負いませんので、あらかじめご了承ください。

製品の故障・誤動作または不都合によるメモリーなどへの記録された内容の損害および録音・再生など、お客様または第三者が製品利用の機会をのがしたために発生した損害など、付随的損害の補償については、当社は一切の責任を負いませんので、あらかじめご了承ください。記録されたものの使用についても、当社は一切の責任を負いません。

使用された USB メモリーなどが原因での本機の故障については、保証期間であっても保証対象外となり、当社は一切の責任を負いません。

商標とライセンス

Google 関連

Google, YouTube, Android TV, Chromecast built-in は Google LLC の商標です。

Netflix

Netflix の視聴にはメンバーシップが必要です。

Prime Video

Amazon, Prime Video および関連する全てのロゴは Amazon.com, Inc. またはその関連会社の商標です。

Dolby Audio

Dolby, ドルビー, Dolby Audio, 及びダブル D 記号はドルビーラボラトリーズの商標または登録商標です。

HDMI

HDMI, High-Definition Multimedia Interface, および HDMI ロゴは、米国およびその他の国における HDMI Licensing Administrator, Inc. の商標または登録商標です。

付属品

- 同梱品が揃っているかご確認ください。
- 画像は実物と異なる場合があります。

本体 x 1



リモコン x 1



単4乾電池 x 2
(リモコン動作確認用)



ACアダプター x 1

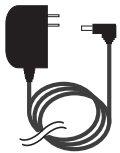

シガー電源ケーブル x 1



イヤホン x 1

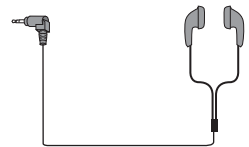

AVケーブル x 1

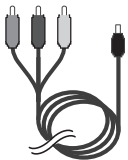

ヘッドレストホルダー x 1



取扱説明書 x 1
(保証書付)



- ※同梱されているリモコン用電池は確認用です。早めに新品と交換してください。
- ※シガー電源ケーブルをご使用の際は、エンジンをかけてから接続してください。
- ※シガー電源ケーブルをご使用の際は、安全な場所に車を停めてからご使用ください。
- ※シガー電源ケーブルをご使用の際は、確実に奥まで差しこまれているかご確認ください。
- ※本製品はDC12V/バッテリー使用の自動車専用です。
- ※マイナスアース車専用です。プラスアース車には使用できません
- ※自動車のシガレットライターソケットの形式・寸法によっては、本製品を取り付けられないことがあります。
- ※本製品を車内に放置しないでください。車内が高温になり故障の原因になります。

各部名称(本体)

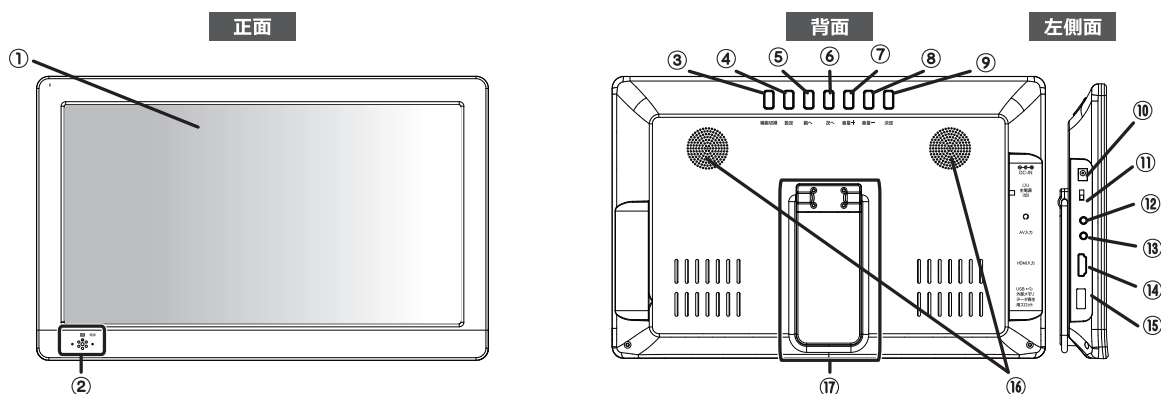







- ① **液晶パネル** 視聴データを表示する画面です。
- ② **リモコン受光部** リモコンで操作する時、こちらの方向に向けて操作します。
- 表示ランプ** 本体の状態を表示します。





- ③ **機能切換ボタン** 視聴するデバイスを選択します。
- ④ **設定ボタン** 設定メニュー画面を表示します。
- ⑤ **前へボタン** 設定メニュー画面でカーソルを動かしたり項目を選択します。
- ⑥ **次へボタン** 設定メニュー画面でカーソルを動かしたり項目を選択します。
- ⑦ **音量 (+) ボタン** 音量の調整を行います。
- ⑧ **音量 (-) ボタン** 音量の調整を行います。
- ⑨ **決定ボタン** 選択した項目を決定/実行する時に使用します。

- ⑩ **DC電源入力端子** 電源アダプター(AC/DC)の端子部を挿入します。
- ⑪ **主電源スイッチ (入/切)** 本体主電源のON/OFFを行います。
- ⑫ **ヘッドホン出力端子** ヘッドホンで音源を視聴する時に使用します。
- ⑬ **AV 入力端子** 外部機器(DVDプレーヤーなど)からRCA入力する時に使用します。
- ⑭ **HDMI 入力端子** 外部機器(DVDプレーヤーなど)からHDMI入力する時に接続します。
- ⑮ **データ再生用 USB 端子** 音楽や動画のデータを視聴する時に使用します。 **【外部データ再生専用】**
- ⑯ **スピーカー部** 音声を出力します。
- ⑰ **設置用スタンド** 本機を立て掛けて設置する際に使用します。

リモコンについて



※リモコンは本体から10m以内、左右上下45度で使用ください。

 電源	スマートTVモードで電源をオン/オフにします。
 LED マイク	Googleアシスタント用のマイクです。 LEDが緑の時に音声入力ができます。 Googleに話しかけるには、マイクに向かって話します。
 ウォッチ リスト	ウォッチリストを開きます。 ※番組、サイトにより使用できない場合があります。
 入力切換	入力を切り換えます
 Google アシスタント	音声入力ボタンです。長押ししてLEDが緑の時に 音声入力ができます。リモコンのGoogleアシスタント ボタンを押して、Googleに話しかけてください。
 設定	スマートTV設定画面を開きます。

 決定	方向ボタン カーソルを動か したり項目を選択 します。	 決定	決定ボタン 選択した項目 を決定します。
 戻る	戻る	前の画面に切り換えます。	
 ホーム	ホーム	ホーム画面を表示します。	
 字幕	字幕	「開発中」というメッセージが表示されますが、本製品では使用できません(Android TVモードの場合) 字幕を表示します (USBモードの場合)	

 消音	消音	一時的に音を消します。 もう一度ボタンを押すと解除されます。
 音量 +	音量 音量を上げ/ 下げます。	 ↑ 再生状態表示 動画コンテンツ ↓ 再生時の再生状態を表示します。
 YouTube	YouTube	YouTube™を開きます。(ダイレクトボタン)
 NETFLIX	NETFLIX	NETFLIXを開きます。(ダイレクトボタン)
 prime video	prime video	prime videoを開きます。(ダイレクトボタン)
 Google Play	Google Play	Google Playを開きます。(ダイレクトボタン)



※Android TVモードで入力切換ボタンを押して、戻るでAndroid TVモードに戻した場合は、方向や決定、音量などボタンが使えなくなります。その場合は、YouTubeなどダイレクトボタンや   の任意ボタンを押すと機能します。

リモコンについて

■リモコンに電池を入れる

※出荷時に防水ゴムカバーをはめして、まず防水ゴムカバーを外してから、下記の通りに電池を入れてください。

※リモコンには単4形乾電池2本が必要です。

※付属の単4形乾電池2本は動作確認用です。早目に交換されることをお勧めします。

- 1、電池カバーを外す
電池カバーを矢印方向にスライドして電池カバーを開きます。

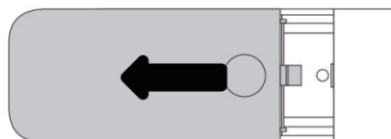

- 2、単4形乾電池2本を入れる
※乾電池はプラス（+）とマイナス（-）の向きを間違えないよう、正しく入れてください。

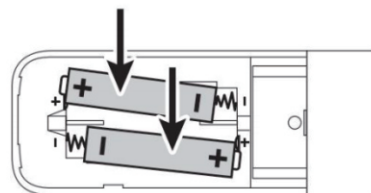

- 3、電池カバーを元に戻します。

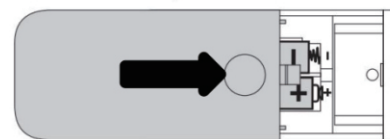

⚠ 注意

乾電池の誤った使いかたは、液もれや破裂の原因になります。以下の点にご注意ください。

- 新しい乾電池と古い乾電池を混ぜて使用しないでください。
- 種類の異なる乾電池（マンガン乾電池とアルカリ乾電池など）を混ぜて使用しないでください。
- 長時間ご使用にならない場合は、乾電池を本体から取り出しておいてください。
- 乾電池を加熱したり、分解したり、ショートさせたり、火の中に投入しないでください。

本製品の設置

通常の設定

背面のスタンドを引き出して、安定するように使用してください。約30°が使用に適した角度の目安です。

- 傾いていない水平な場所に設置してください。
- じゅうたんのような柔らかい場所やすべりやすい面などの不安定な場所には設置しないでください。
- 極端に温度の高いところや低いところに設置しないでください。安定した場所でお使いください。
- スタンドを持って振り回すなど、スタンドに強い力を加えないでください。破損した場合故障や事故の原因になります。



スタンド

引っ掛けて使用する

本体を右図のように吸盤付きフックなどを利用して引っ掛けて使用することができます。

- ※地震の場合などに落下する恐れがあります。安全のために、必ず落下防止をしてください。
- ※地面との角度が85°～95°の壁面で使用してください。これ以上角度の付いた壁面で使用すると吸盤やフックのロックが外れて転倒や落下するおそれがあります。
- ※高いところや不安定な場所、下が水まわりなど、落下することで故障、破損、事故になる可能性のある場所では使用しないでください。
- ※落下などによる破損や事故が発生した場合には、保証できません。あらかじめご了承ください。

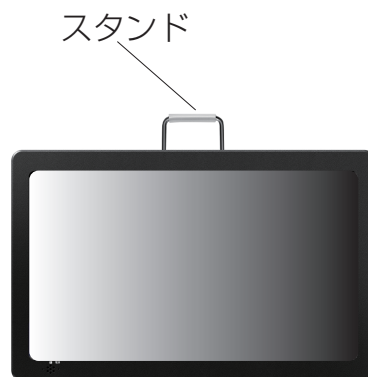

スタンド

本製品の設置

ヘッドレストへの取付例

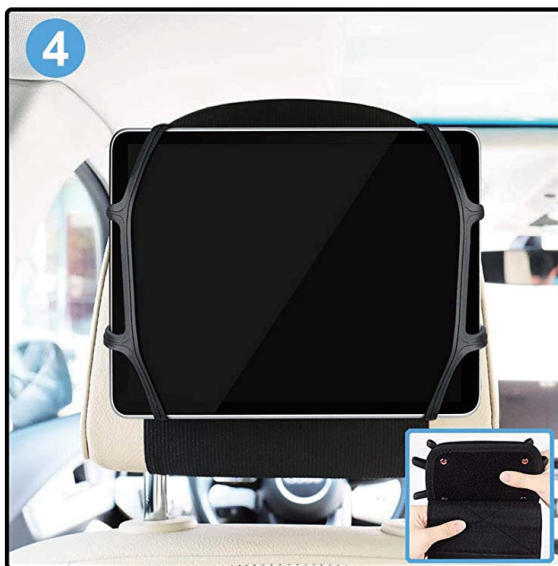
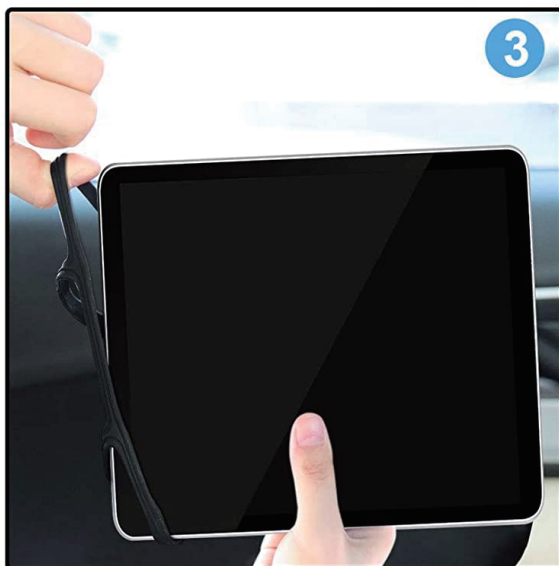

- 1、図①②のように付属のヘッドレストホルダーをヘッドレストにしっかり取り付けてください。
- 2、図③④のように本体をヘッドレストホルダーのゴムバンドで固定してください。

電源接続

本製品は、家庭用電源（AC電源）と車載用電源（DC電源）で電源の供給が可能です。

- 付属のACアダプターまたはシガー電源ケーブルを本体左側の電源入力端子とコンセントまたは車のシガーソケットに接続します。

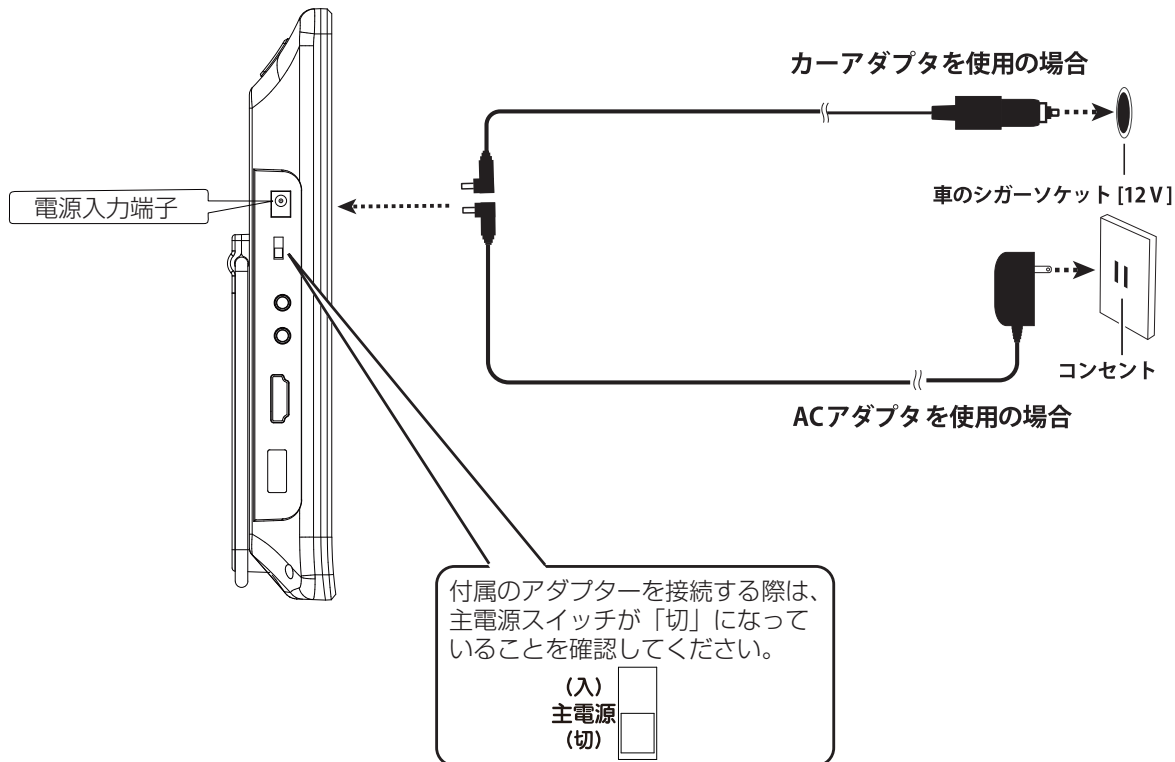

電源を入れる

本体左側の主電源スイッチを「入」にしてください。

※本製品は起動に約30秒ほど要します。

黒画面や「信号がありません」表示は起動準備中です。

電源をオフするには主電源スイッチを「切」にします。

初期設定

初めて電源を入れたときは、android tvのLOGOを表示した後、テレビに下記画面が表示されます。
※起動から下記画面表示するまで時間がかかります。

1、リモコンと本機をペアリングする

※ 初回セットアップ時は英語表記するので 以下の通り進めてください。

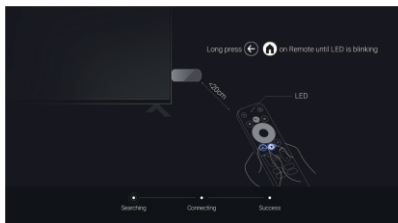

- ①リモコンと本体を20cm以内に近づけて「戻るボタン」と「ホームボタン」を同時に約10秒長押しします。
(リモコンランプが緑色に点滅するまで)

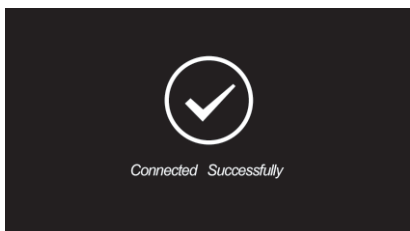

- ②「prepara」カーソルが「connecting」に移動し、「Connected Successfully」と表示されたらペアリング成功です。

2、言語設定



方向ボタンで下にスクロールすると、一番下に「日本語」があるので、選択して、「決定ボタン」を押します。

3、Android スマートフォンでAndroidTVをセットアップする

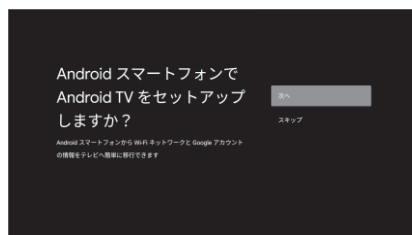

- ①「次へ」を選択し、「決定ボタン」を押すと下記画面が表示されます。



- ②画面に従ってAndroid スマートフォンで設定してください。
前の画面に戻るには「戻るボタン」を押してください。

ネットワークの設定

- ネットワークの接続をします。
本製品はWi-Fiのみ接続ができます。

- ① SSIDが表示されますので
使用するSSIDを選択してください。



- ② 下記画面になりましたらパスワード
(暗号化キー)の入力を画面下のキーボード
を使用して入力します。
カーソルをリモコンの「方向」ボタンと
「決定」ボタンで選択し、入力が終わったら
「✓」までカーソルを移動して、「決定」ボタン
を押します。



- お手持ちのUSB接続キーボードとUSB端子
に接続すると、外付けキーボードで入力、操作
ができます。

- SSIDとパスワード(暗号化キー)の調べ方
一般的にはご家庭にある無線ルーターの
側面または底面に記載されています。
下図をご参考ください。

SSID/暗号化キーの記載例

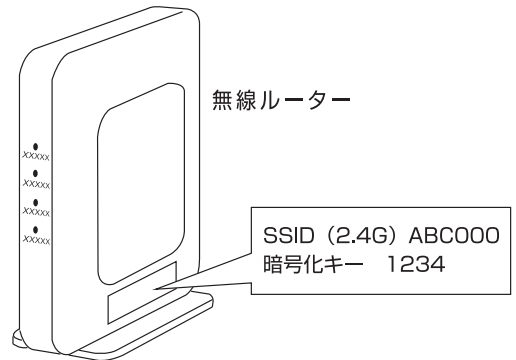

Google アカウントの設定

Google アカウントは事前に取得(登録)をお願いします。
※以下の表示は一般的な操作例です。

①「ログイン」を選択してください。



③Googleアカウントで取得したときのパスワードを入力してください。



②取得したGoogle アカウントのメールアドレスを入力して画面キーボードの「→」を選択します。



④Google利用規約をお読みいただき「同意する」を選択します。

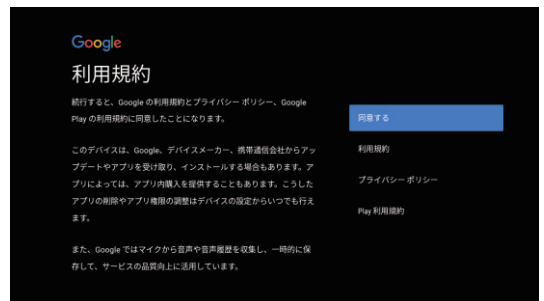

※一般的には「Gmailアカウント」を使用します。
※この画面でアカウントを作成することもできます。リモコンの「方向ボタン」で「上」を押すと画面キーボードが消え、「アカウントを作成」が表示されます。再度キーボードを表示したいときは「方向ボタン」の「下」を押してもう一度「上」を押します。
■詳しくは<https://support.google.com/>をご覧ください。

⑤Googleサービスで「位置情報の使用」「Google Androidの改善にご協力ください」は同意する場合は「✓」を入れて「同意する」を選択します。同意しない場合は「✓」を入れないでください。



Google アカウントの設定

⑥Googleアシスタントでは「次へ」を選択します。



⑧Googleアシスタントを最大限に活用しようで「はい」または「いいえ」を選択します。

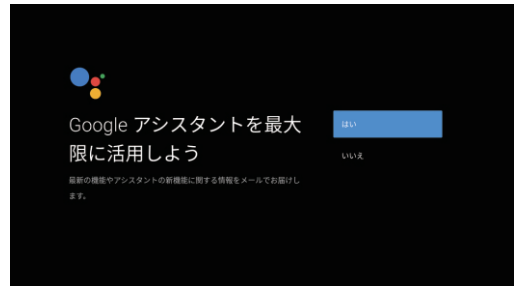

⑦複数アプリの検索結果をまとめて表示にて、「許可する」を選択すると、音声検索を使用する場合は該当アプリが呼び出され、「許可しない」を選択すると、音声検索する場合に該当する権限申請がポップアップされます。



⑨本機の名前を選択してください。



⑧「アカウントに基づく情報を許可する」で「次へ」または「スキップ」を選択します。



⑩他のアプリをインストールします。方向ボタンでインストールしたいアプリを選択し、決定ボタンを押すと「✓」が表示されます。選択を取り消すには、再度決定ボタンを押してください。



Google アカウントの設定

- ⑪「リモコンを使った音量や電源の操作」はテレビ、サウンドバー、AVレシーバーを追加したときは本リモコンで音量、電源、入力が操作ができます。(CEC機能)

※すべてのメーカー、機器の操作を保証するものではありません。該当しないときは「後で」を選択します。



- ⑫下記ホーム画面が表示するまで「決定」ボタンを押し続けてください。
以上で初期設定は完了です。

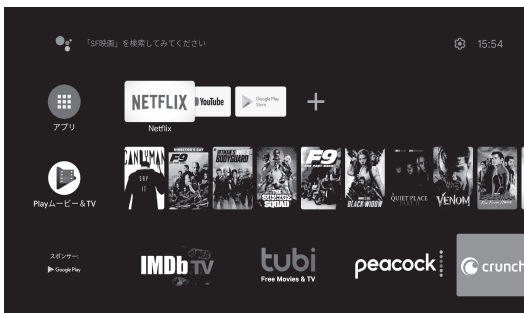

ホーム画面

ホーム画面について



※バージョンアップにより画面が異なる場合があります。

アイコンの説明は以下の通りです。

①Googleアシスタント(音声入力)です。

選択したら  または  マークになります。

音声入力にはリモコンの  ボタンを押してLEDが緑に変わったらボタンを離しリモコンマイクに向かって話してください。

キーボードを入力するときは  を選択してください。ポップアップキーボードが表示されます。

②各種アプリ

本製品にインストールされているアプリケーションの中で、お気に入りのアプリケーションのアイコンが表示されます。

※お気に入りのアプリケーションは、追加／削除／順序を変更できます。



③各種設定ができます。

※詳細は20ページ「スマートTVの各種設定」で説明します。

④現在時刻です。

スマートTVの各種設定

デバイス名の設定、ネットワーク、アカウント、アプリなどのスマートTV 機能に対する設定を行います。

- 1、リモコンの  を押すと設定画面が表示されます。
- 2、方向ボタンと決定ボタンで項目を設定します。
- 3、設定画面を終了するには  を押してホーム画面にします。

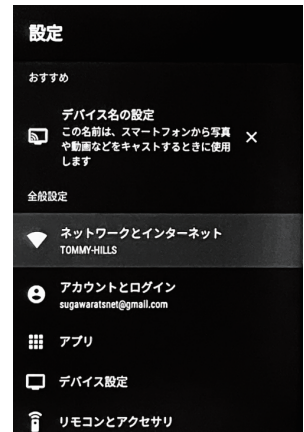

メニュー項目	機能
デバイス名の設定	本製品の初期名称を変更できます。
ネットワークとインターネット	Wi-Fi とインターネットの設定を行います。
アカウントとログイン	現在のアカウントを表示します。 また、アカウントの変更、追加、削除ができます。
アプリ	登録されているアプリを表示します。 また、最近開いたアプリ、権限、セキュリティなどの設定ができます。
デバイス設定	デバイス情報、日付と時刻、言語などシステム設定を調整することができます。
リモコンとアクセサリ	Bluetooth(ブルートゥース) デバイスをペアリングできます。 ●アクセサリを追加 ①アクセサリを追加 を選択します。 ※2回目からは自動でアクセサリ (Bluetooth機器) の検測が始まります。 ②接続したいデバイスをペア設定モードにして本製品の近くに設置してください。 ※キーボード、マウス、スピーカーなど。 【注意】すべてのBluetooth機器の接続を保証するものではありません。 ③接続機器が見つかりると右側画面に接続機器名が表示されます。 ④接続機器名が表示されたら「戻るボタン」を押します。
Set up remote buttons	デバイスの追加 テレビ、サウンドバー、レシーバーを追加したとき 本リモコンで音量、電源、入力が操作ができます。(CEC機能) ※すべてのメーカー、機器の操作を保証するものではありません。

スマートTVの各種設定

デバイス設定

① 1. デバイス情報

- ①システムアップデート、ソフトウェアのアップデートをします。
- ②デバイス名：本製品のデバイス名を表示・変更します。
- ③出荷時設定にリセット：購入時の設定に初期化します。
- ④ステータス：端末情報を表示します。
- ⑤法的情報：規約やライセンス情報を表示します。
- ⑥モデル：本製品のモデル名です。
- ⑦Android TVのOSバージョン：本製品のOSバージョンです。
- ⑧Android TVのOSセキュリティパッチレベル：安全性を向上するためのパッチの更新日です。
- ⑨カーネルバージョン：Android OSのコアバージョンです。
- ⑩Android TVのOSビルド：ビルドの更新情報と更新日です。

① 2. 日付と時刻

- ①日付と時刻の自動設定：通常は「ネットワークから提供された時刻を使用する」を選択してください。「OFF」にすると自由に設定ができます。
- ②日付の設定：「日付と時刻の自動設定」で「OFF」にすると設定ができます。
- ③時刻の設定：「日付と時刻の自動設定」で「OFF」にすると設定ができます。
- ④タイムゾーンの設定：通常は「東京」を選択してください。
- ⑤24時間表示の使用：24時間表示または12時間表示の選択です

① 3. 言語

本製品の言語の設定、変更ができます。

① 4. キーボード

キーボードの設定です。初期設定は「Gboard(Googleキーボード)」です。

① 5. ディスプレイと音

●ディスプレイ

1)Screen resolution(解像度)

Auto switch to best resolution (解像度の自動切換)

→自動または現在の設定を選択します。

・ Display Mode→解像度と周波数を選択します。

・ color Space Settings(色空間) →色空間を選択します。

2) Screen position→表示サイズが変更できます。

3) HDMI CEC→HDMI接続の際一部連動することができます。

※全ての機能を補償するものではありません。

・ ディスプレイの詳細設定→ゲームモードの有効、無効を選択します。

●サウンド

・ システム音→システム音のオン・オフの選択です。

・ 音の詳細設定→出力音の設定です。お好みに合わせて設定します。

デバイス設定

① デバイス情報

🕒 日付と時刻

🌐 言語

⌨️ キーボード
Gboard

🖥️ ディスプレイと音

📁 ストレージ

🏠 ホーム画面

🔍 Google アシスタント

📺 Chromecast built-in

🖥️ スクリーンセーバー

💡 省エネツール

📍 位置情報

📈 使用状況と診断

👤 ユーザー補助

🔄 再起動

スマートTVの各種設定

デバイス設定

- ☰ 6. ストレージ
共有ストレージの情報を表示します。
- 🏠 7. ホーム画面
「チャンネルのカスタマイズ」「動画のプレビュー」
「音声のプレビュー」「アプリを並べ替え」「ゲームを並べ替え」「オープンソースライセンス（Android TVホームとAndroid TVのコアサービス）」の設定、表示をします。
- G 8. Googleアシスタント
GoogleアシスタントのON、アカウント、権限の表示、検索対象
アプリの選択、セーフサーチ、オープンソースライセンスの表示をします。
- 📺 9. Chromecast built-in
内蔵されているChromecastの詳細表示です。
- 🖥️ 10. スクリーンセーバー
「背景」「起動までの時間」「今すぐ起動」を設定します。
- 💡 11. 省エネツール
画面をオフにする時間の設定です。
15分、30分、1時間、4時間、8時間、12時間、24時間、なし」から選択できます。
- 📍 12. 位置情報
位置情報を設定します。
- ✓ 13. 使用状況と診断
使用状況と診断を選択します。
- 🧑 14. ユーザー補助
字幕、高コントラストテキスト、テキスト読み上げ、ユーザー。
補助のショートカット、TalkBack、スイッチアクセスの設定ができます。
- 🔄 15. 再起動
本製品を再起動します。

アプリの追加

●HOME画面にアプリの追加をします。

- 1、リモコンの「ホームボタン」を押します。
- 2、「方向ボタン」を押して「+」（アプリをお気に入りに追加）まで移動して「決定ボタン」を押します。
- 3、「アプリの選択」から追加したいアプリを選択して、「決定ボタン」を押すと「お気に入りのアプリ」欄に追加されます。



外部機器との接続

※他の機器を接続するときは、必ず本機および接続する機器の電源を切り、電源プラグをコンセントから抜いてください。

※イラストは実際の商品の外観とは異なる場合があります。

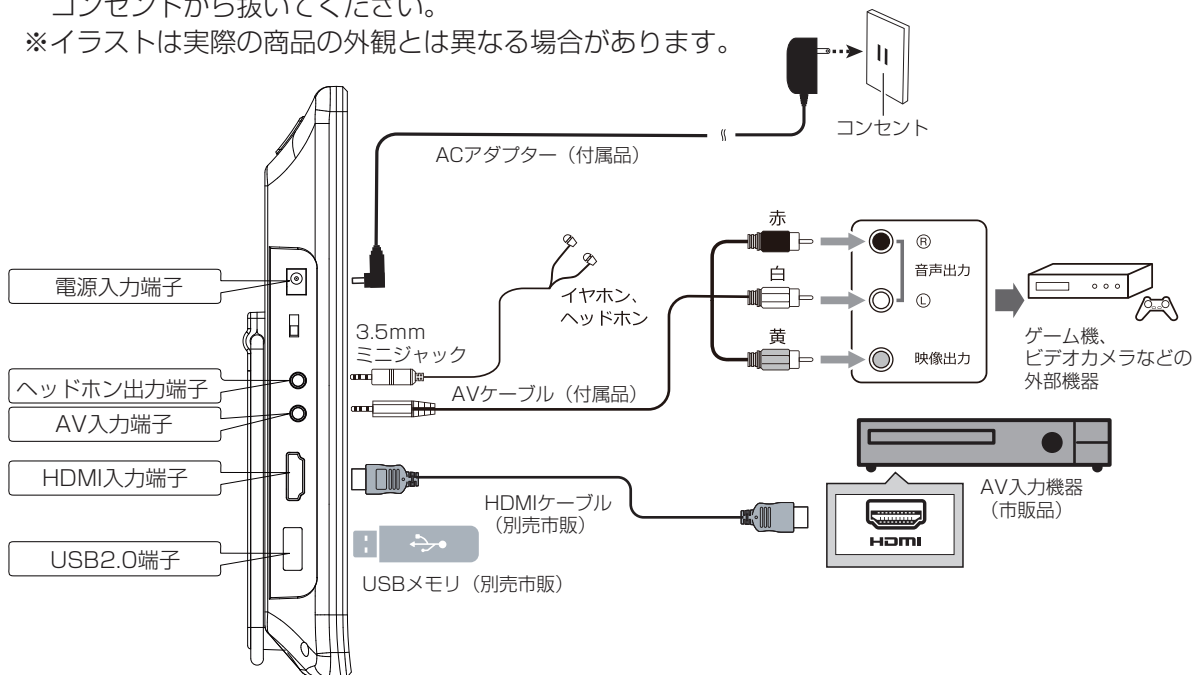

- ヘッドホン出力端子:付属のイヤホンやヘッドホンと接続する際に使用します。
- AV入力端子:付属のAVケーブルを使用して外部機器とRCA接続する際に使用します。
- HDMI入力端子:
HDMI出力端子のある DVD プレーヤー、ケーブル TV やセットトップボックスなどと接続する際に使用します。
HDMI ケーブルを 1 本接続するだけで、デジタル信号のまま映像信号と音声信号を入力することができます。

入力ソース (モード) を切り換える

- 本体またはリモコンの「入力切換」を押す
→外部機器のモード切換え表示(※数秒で消えます)
→「▲▼」で使用する外部機器にカーソルを移動して「決定」
→接続した各外部機器からの入力ソースに切り換わります。

※「HDMI」、「AV」モードにすると、本機は外部機器から入力ソースのモニターとして作動します。
外部機器の操作などは本機ではできません。

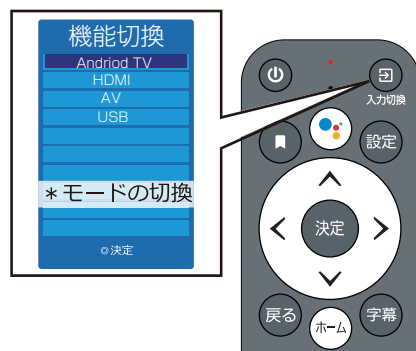

外部入力時のリモコン操作/各種設定

以下、外部入力（HDMI/AV/USB）各モード時の主なリモコン操作や画面表示上メニューから行える各設定項目の詳細などについて説明します。

各外部入力時の
主なリモコン操
作対応ボタン



各外部入力時の
主なリモコン操
作対応ボタン

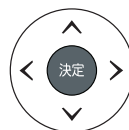

※カーソル移動、決定など

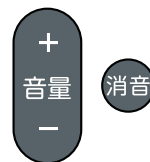

※音量の調整/消音



設定メニュー

- 映像： ① 画面モード選択(標準/ソフト/カスタム/ダイナミック)
② コントラスト(0~100)
③ 明るさ(0~100)
④ 色彩(0~100)
⑤ シャープネス(0~100)
⑥ 色調(0~100)
⑦ 色温度(標準/低/高) ※低いと暖色系、高いと寒色系になります。
⑧ アスペクト比(16:9/自動/4:3)
⑨ ノイズリダクション(標準/切/弱/強/自動)

※②から⑥の設定を任意で変更すると、画面モード選択は【カスタム】に変更されます。

※②から⑥の設定はメインの画面を確認しながらおこないます。リモコンの「設定」ボタンで元のメニュー画面に戻ります。

- 音声： ① 音声モード選択(標準/音楽/映画/スポーツ/カスタム)
② 高音(0~100)
③ 低音(0~100)
④ バランス(-50~0~+50)
⑤ 自動ボリューム(オフ/オン)
⑥ サラウンド(オフ/オン)

※②から③の設定を任意で変更すると、音声モード選択は【カスタム】に変更されます。

- 設定： ① 言語/ Language (日本語/英語)
② 工場出荷時設定 (実行しますか? 「はい/いいえ」)

USBの再生

本機には静止画や動画などを再生するソフトを搭載しています。
データ再生用USB端子にUSB2.0メモリーやHDDを接続し、入力モードを切り換える搭載ソフトが起動してメモリー内に保存されているデータの再生などが行えます。

■再生可能なファイル形式:

- ※静止画(拡張子):JPEG(.jpg)/BMP(.bmp)
- ※動画(拡張子):MP4(.mp4)/MPEG-PS(.mpeg.mpg)/WMV(.wmv)/3GP(.3gp)
- ※音楽(拡張子):MP3(.mp3)/WMA(.wma)/WAV(.wav)/AAC(.m4a/.aacなど)
- ※テキスト(拡張子):テキストファイル(.txt)

⚠注意

※上記ファイル形式でも高画質(高解像度)データや圧縮率・コーデックの不一致などで映像が出ない/音が出ない/読み込みできないなどが起こる場合があります。
※記録された順序で再生されない場合があります。また記録状況により音飛びや読み込まない場合があります。

⚠注意

■本機と接続して使用される外部メモリーのファイルシステム形式にご注意ください。
※本機で使用可能な外部メモリー(USB)は<FAT32形式>でフォーマットされたメモリーのみ使用できます。
<FAT16形式>や<exFAT形式>のメモリーは使用できません。

⚠注意

※外部メディア(USBメモリーやHDDなど)はメーカーや型式などによっては認識されない場合があります。
この場合、他メーカーや型式の外部メディアで読み込み可能かをお試しください。
※外部メディアについての動作保証やサポートは行っておりません、予めご了承ください。

基本操作

1、本体のデータ再生用USB端子にUSBメモリーを挿入し、入力切換ボタンでUSBモードに切り換えると、下記画面が表示されます。

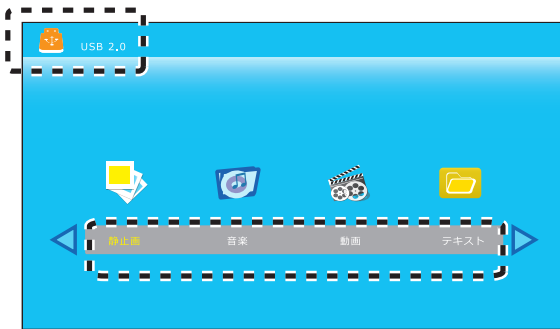

画像
画像データの選択ができる



音楽
音楽データの選択ができる



動画
動画データの選択ができる



テキスト
テキストデータの選択ができる

※ファイル形式、コーデックによっては表示できない場合もあります。

2、リモコンの ◀ ▶ で各アイコンを選択し、決定 で項目を決定します。

3、 アイコンを選択し、決定 を押すと、ファイル一覧が表示されます。



アイコンを選択し、決定 を押すと、ひとつ前の画面に戻ります。

USBの再生

<ファイル一覧画面>

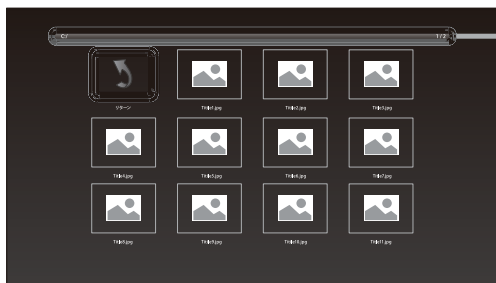

ページ数

ファイル
一覧エリア

カーソルをファイルに合わせてしばらくすると中央にサムネイルが表示されます。



4. ファイルの選択・決定

リモコンの方向ボタンでファイルを選択し、**決定** を押すと、ファイルを再生／表示します。

5. 視聴中の操作

各データの視聴中にリモコンの **決定** を押すと「操作パネル」が表示されます。

リモコンの方向ボタンでカーソルを移動し、**決定** で項目を決定します。

戻る で「操作パネル」を閉じます。

<再生画面>

画面表示エリア

操作パネル

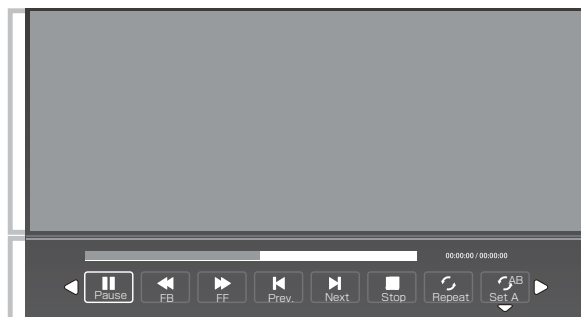

※再生を停止する場合は「停止(■)」を選択し、**決定** を押します。

※一つ前に戻る場合は **戻る** を押します。

USBの再生

操作パネル…画像

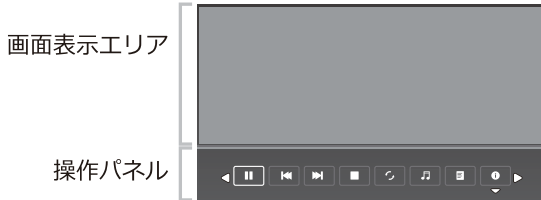

※注意
リモコンの **決定** で操作パネル
を表示させ、**戻る** で操作
パネルを閉じます。

- 再生
スライドショーを再生します。
- 一時停止
スライドショーを一時停止します。
- 前へ
前の画像に移動します。
- 次へ
次の画像に移動します。
- 停止
スライドショーを停止し、一覧画面に戻ります。
- リピート
リピート再生します。
- 音楽
画像ファイルと同じフォルダに入っている音楽
ファイルをバックグラウンドで再生します。
(※再生するには、音楽ファイルを入れてください。)

- プレイリスト
フォルダ内に入っている画像ファイルを
一覧表示します。
- 情報
画像の詳細情報を表示します。
- 回転
時計回りに画像を90°回転させます。
- 回転
反時計回りに画像を90°回転させます。
- 表示拡大
画像を拡大表示します。
- 表示縮小
画像を縮小表示します。
- ※本機では使いません。
- 再生方式を選択します。

操作パネル…音楽

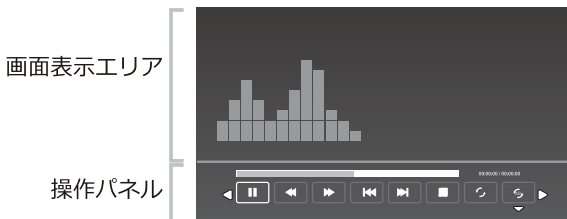

※注意
リモコンの **決定** で操作パネル
を表示させ、**戻る** で操作
パネルを閉じます。

- 再生
音楽を再生します。
- 一時停止
再生を一時停止します。
- 早戻し
巻き戻します。押すごとに速度が変わります。
- 早送り
早送ります。押すごとに速度が変わります。
- 前へ
前の音楽に移動します。
- 次へ
次の音楽に移動します。
- 停止
再生を停止します。

- リピート
繰り返し再生します。
- 始点A設定
AからBまで繰り返し再生することができます。
- 消音
音を消します。
- プレイリスト
フォルダ内に入っている音楽ファイルを
一覧表示します。
- 情報
ファイルの詳細情報を表示します。
- 時間指定再生
時間指定再生できます。

USBの再生

操作パネル…動画

画面表示エリア

操作パネル



※注意
リモコンの **決定** で操作パネル
を表示させ、 **戻る** で操作
パネルを閉じます。



再生
動画を再生します。



一時停止
再生を一時停止します。



早戻し
巻き戻します。押すごとに速度が変わります。



早送り
早送りします。押すごとに速度が変わります。



前へ
前のチャプターに移動します。



次へ
次のチャプターに移動します。



停止
再生を停止します。



リピート
繰り返し再生します。



始点A設定
AからBまで繰り返し再生することができます。



プレイリスト
フォルダ内に入っている動画ファイルを一覧表示します。



情報
ファイルの詳細情報を表示します。



スロー再生
スロー再生します。押すごとに速度が変わります。



ステップ再生
ボタンを押すごとに1コマずつ再生します。



時間指定再生
時間指定再生できます。



画面サイズ
画面比率を設定します。

操作パネル…動画

画面表示エリア

操作パネル

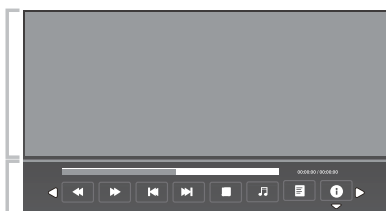

※注意
リモコンの **決定** で操作パネル
を表示させ、 **戻る** で操作
パネルを閉じます。



前のページへ移動



次のページへ移動



前のデータへ移動



次のデータ移動



再生を停止します。



音楽
画像ファイルと同じフォルダに入っている音楽
ファイルをバックグラウンドで再生します。
(※再生するには、音楽ファイルを入れてください。)



プレイリスト
フォルダ内に入っているテキストファイルを一覧表示
します。



情報
ファイルの詳細情報を表示します。

故障かも...と思ったら

症状	考えられる原因	対処法
電源が入らない	ACアダプタ、カーアダプタがコンセントまたはシガーソケットにしっかり接続していない	ACアダプタ、カーアダプタがコンセントまたはシガーソケットにしっかり接続してください。
	本体のボタンで主電源スイッチを「切」にしていますか？	本体側面の主電源スイッチを「入」にしてください。
音が出ない	音量が小さくなっている、または消音になっている	音量を大きくしてください。また消音の確認をしてください。
リモコンで操作できない	リモコンの乾電池が消耗している。	リモコンの乾電池を交換してください。
	リモコンの乾電池の+、マイナスが逆になっている。	リモコンの乾電池のプラス、マイナスが逆になっていないか確認してください。
	リモコンのと本機の間には遮蔽物がある。	遮蔽物を取り除いてください。

お願い

Android TV の操作に関するご不明点については、以下の Google ヘルプをご参照ください。

<https://support.google.com/android/?hl=ja#topic=7313011>

android ヘルプ



● Google、Android、YouTube、Android TV、およびその他のマークは Google LLC の商標です。

製品仕様

品名	11.6インチ APPスマートリアモニター	
機種名	AN-M010	
パネル方式	TN	
画面サイズ	11.6インチ	
画素数	1366×768(HD) / 16:9	
コントラスト比	500:1	
輝度	200 cd/m ²	
応答速度	8 ms	
最大表示色	262K Colors	
CPU	Amlogic S805×2	
GPU	ARM Mali-G31 MP2	
メモリー	DDR：1G /フラッシュ：8G	
ネットワーク	Android TV™ 搭載	●(Android 11)
	Chormecast Built-in	●
	Googleアシスタント	●
	無線LAN内蔵	●(2.4GHz/5.0GHz)
	Bluetooth	●(Ver4.2)
入出力端子	HDMI	HDMI 1.4×1
	USB	USB2.0×1(データ再生専用)
	AV入力	3.5mmミニジャック×1
	ヘッドフォン端子	3.5mmステレオミニジャック×1
	DC入力	DC12V/2A
音声出力 (スピーカー)	2W+2W	
消費電力	18W	
待機消費電力	< 1W	
動作保証温度	-10℃~60℃	
サイズ (約)	295x190x32mm	
本体質量 (約)	600g	
付属品	ACアダプター(1.5m)×1、シガー電源ケーブル(3m)×1、AVケーブル(1.2m)×1、イヤホン×1、ヘッドレストホルダー×1、リモコン×1、単4乾電池×2(リモコン動作確認用)、取扱説明書(保証書付)	

※付属のリモコン用電池は動作確認用です。早めに新しい電池と交換してください。
 ※本製品仕様は、改良などのため予告なく変更する場合があります。予めご了承ください。
 ※本書で使用しているイラストや写真はイメージです。実際とは多少異なる場合があります。

保証書

品番	AN-M010	製造番号	
保証期間	ご購入より1年間		
※レシートとともに保管してください。			

保証書規定

■ この保証規定は、お客様の保証を明記したものです。また、一定の期間・条件のもとで、保証をお約束するものであり、お客様の法律上の権利を制限するものではありません。

1. ご購入日より1年間、本取扱説明書に従った正常な使用状態において万一、製造上の原因で故障が発生した場合は、無償で修理いたします。当社の判断により同一または同等品と交換させていただく場合があります。あらかじめご了承ください。
2. 修理の必要が生じた場合は、製品にご購入時のレシートを添えて、お買い上げ店へご持参・またはご送付ください。
3. 修理ご依頼品の持参およびお待ち帰りの交通費など、またご送付される場合の送料およびその他の費用はお客様のご負担となります。
4. 保証の範囲は、修理・交換を限度とします。また、故障その他による逸失利益、その他、製品使用上で生じた直接または間接の損害については、その責任範囲に含まれません。
5. 保証期間内でも次の場合保証対象外となります。
 - (ア) レシートにお買い上げ日、お買い上げ店名がない場合。
 - (イ) ご使用上の誤り、改造が行われた際の故障及び損傷。
 - (ウ) 火災、地震、風水害、雷、その他の天災事変、虫害、塩害、公害、ガス害、異常電圧、指定以外使用電源による故障及び損傷。
 - (エ) 故障の原因が本製品以外（外部要因）による場合。
 - (オ) お買い上げ後の取付場所の移動、輸送、落下などによる故障及び損傷。
 - (カ) 特定の機器との組み合わせによって生じる不具合（相性）・故障の場合。
 - (キ) 譲渡・転売・中古販売・オークション等で入手された商品。

ご販売店様へ

この保証書はお客様へのアフターサービスの実施と責任を明確にするものです。
贈答品、記念品の場合も含めて必ず記入捺印してお客様にお渡ししてください。

KEIYO
KEIYO ENGINEERING CO.,LTD.

株式会社 慶洋エンジニアリング

〒105-0004 東京都港区新橋 6-13-1 第3長谷川ビル

TEL : **03-3431-8194**

受付時間：平日10:00～12:00/13:00～16:00
※土日祝日、年末年始、ゴールデンウィーク、夏季休業除く