

# APP CAST

取扱説明書  
(保証書付)

## AN-S109

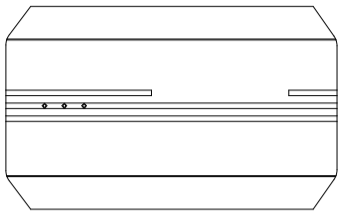

### 純正ナビを Android 化

20230217

#### はじめに

APP CAST AN-S109をご購入いただき、ありがとうございます。  
本取扱説明書をよくお読みの上、正しくお使いください。

- 本製品はメーカー純正の有線 Car Play に対応しているナビ専用モデルです。  
※ Android Auto のみに対応しているお車ではご使用出来ません。
- 初回接続時は解像度調整後、本機は自動で再起動します。

#### 製品概要

- ①純正ディスプレイオーディオでは非対応のアプリを、本製品を接続する事でご利用する事が出来ます。
- ②ミラーリングではないので、操作はタッチパネルで行えます。
- ③ネットワークに接続する事で好みのアプリをダウンロード可能です。
- ④内部ストレージと microSD カードに好きな動画・音楽を保存可能  
※オフライン状態でも再生可能です。

#### 使用条件

有線接続出来る Apple Car Play/Android Auto(USB Type-A/Type-C)

#### 安全上の注意

車への取り付けは、必ずこの取扱説明書の「安全上のご注意」に従って正しく行ってください。指定以外の取り付け方法や指定以外の部品を使用すると、事故やけがの原因となる場合があります。この場合は、弊社では一切の責任を負いかねます。

**免責事項について**  
お客様または第三者が、この製品の誤使用、使用中に生じた故障、その他の不具合またはこの製品の使用によって受けられた損害については、弊社は一切の責任を負いません。

(安全にお使いいただくために必ずお守りください) あなたや他の人々への危害や財産への損害を未然に防止するために、必ずお守りいただくことを説明しています。

■表示内容を無視して、誤った使いかたをしたときにおよぼす危害や損害の程度を次の表示で区分し、説明しています。

- 危険** 「人が死亡または重症を負う可能性が差し迫って生じることが想定される内容」です。
- 警告** 「人が死亡または重症を負う可能性が想定される内容」です。
- 注意** 「人が軽傷を負う可能性が想定される内容および物損のみが生じることが想定される内容」です。

■お守りいただきたい内容の種類を次の絵表示で区分し、説明しています。

- 注意** (歯をさむ)しなればならない内容です。
- 強制** 必ず行っていたら強制の内容です。
- 禁止** (やめてはいけない)事の内容です。
- 分解禁止** (やめてはいけない)事の内容です。

#### 安全上の注意

#### 接続・取付

#### 警告

**境界や運転を妨げる場所、両乗者に危険を及ぼす場所には取り付けない。**  
交通事故やケガの原因となります。

**禁止** 説明書に従って接続・取り付ける。  
説明書に従わずに接続・取り付けを行うと、火災や故障の原因となります。コード類は運転操作を妨げないように引き回し固定する。  
ステアリングやセレクトレバー、ブレーキペダルなどに巻きつくこと、事故の原因となります。

**付属の部品を使用し、固定する。**  
付属の部品以外を使用すると、機器内部の部品を損傷したり、しっかりと固定できず外れて運転の妨げになり、事故やケガの原因となります。

**取り付けと配線が終わったら、車の電装品が正常に動作するか確認する。**  
正常に作動しない状態で使用すると、火災や強制感電、交通事故の原因となります。  
車体やネジ部分・シートレールなどの可動部にコードを挟み込まないように配線する。  
距離やショートにより、火災や感電、故障の原因となります。

**取り付け場所の汚れ(ごみ、ほこり、油)などを取り除き、しっかりと取り付ける。**  
走行中に外れ、交通事故やケガの原因となります。乗車時に取り付状態(接合やネジのゆるみなど)を点検してください。

#### 注意

**禁止** ヒーターの吹き出し口の近くに設置しない。製品の通風口、放熱板を蓋く場所には設置しない。  
熱風が直接当たったり、放熱が不十分となり、内部温度が上昇し、火災や事故の原因となります。  
直射日光やヒーターの熱風が直接当たる場所に取付けけない。  
内部温度が上昇し、火災や故障の原因となります。

**強制** 本機を不安定なところに取り付けけない。  
落下などによる事故やケガ、故障の原因となります。

**USB コネクタを確実に挿入する。**  
挿入が不十分だと火災、感電の原因となります。

**USB コネクタは定期的に清掃と点検を行う。**  
USB コネクタの中に異物がはいっていることと火災、感電の原因となります。

#### 使用方法

#### 警告

**運転者は走行中に操作をしない。**  
前方不注意となり交通事故の原因となります。必ず安全な場所に停車してから操作してください。

**禁止** 液体で濡らさない。  
発煙、発火、感電の原因となります。

本機のカードスロットカバーに水などの液体や金属片、燃えやすいものなど異物をいれない。  
火災・やけど・ケガ・感電などの原因となります。

高精度な制御や微弱な信号を取り扱う電子機器の近くでは、本機をしようしない。  
電子機器が誤動作するなどの影響を与える場合があります。  
※ご注意ください電子機器の例：補聴器・植込み型心臓ペースメーカー・植込み型除細動器・その他の制動機器など

USB コネクタ挿入中はソケットを回したり押し込んだりしない。  
接触不良により火災や故障の原因となります。

**分解や改造をしない。**  
交通事故や火災、感電の原因となります。

#### 注意

**禁止** 本機の上に重いものを乗せたり、乗ったりしない。落下させる、たたくなど、強い衝撃を与えない。  
故障や火災の原因となります。

**強制** 温度の上昇に注意する。  
本機は、環境や使用状況によって温度が上昇する場合があります。ケガや事故の原因となる場合がありますので、ご注意ください。

#### 異常時の問い合わせ

#### 警告

**強制** 万一異常が起きた場合は、直ちに使用を中止し、必ず販売店かサービス相談窓口にご相談する。  
そのまま使用すると、思わぬ事故や火災、感電の原因となります。

#### お願いとご注意

- ご利用にあたって
- 本機に貼ってあるラベルは、法的認証を証明するものですので、ラベルは剥がさないでください。また、汚れたり、消したりしないでください。
- 以下の場合、登録された情報内容が変化・消失することがあります。情報内容の変化・消失については、当社は責任を負いかねますので、あらかじめご了承ください。情報内容の変化・消失に伴う損失を最小限にするために、重要な内容は別にメモを取るなどして保管してください。
- 誤った使い方をしたとき
- 静電気や電磁的ノイズの影響を受けたとき・動作中に電源を切ったとき
- 故障したり、修理に当たったとき
- 爆発物を取り扱う場所、その周辺では本機末を使用しないでください。爆発を誘発する恐れがあります。また、摩接装置などに影響を与える場合があります。

#### 使用上の注意

#### 本機取扱いに関するご注意

- 運転者は走行中に操作しないでください。前方不注意となり交通事故の原因となります。必ず安全な場所に停車してから操作してください。
- 70℃以上の高温または-20℃以下の低温、および湿度の高い場所では本機を使用しないでください。
- 必ず付属の USB 電源ケーブルを使用してください。

#### 電波に関するご注意

- 本機は電波法に基づく省電力データシステム無線局設備として、技術基準適合証明を受けています。従って、本機を使用するときには無線局の免許は必要ありません。また、本機は日本国内のみで使用できます。

#### 各部名称

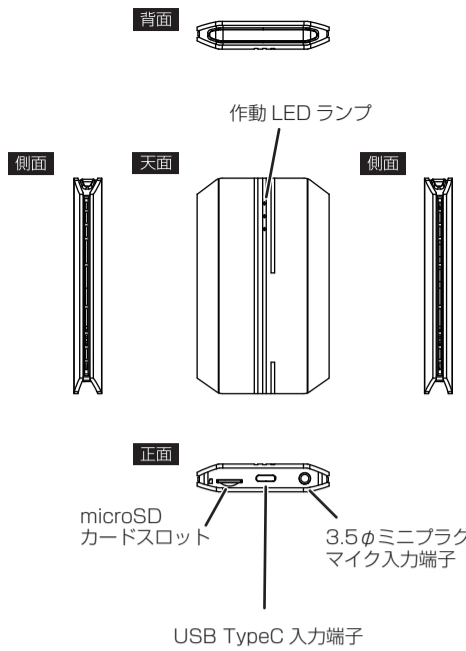

#### APP CAST ホーム画面

- ①接続ステータス Bluetooth、GPS などの受信状態を表示
- ②時刻
- ③ナビゲーション
- ④音楽
- ⑤アプリ一覧 アプリ一覧を表示します。
- ⑥ビデオ
- ⑦メディアプラグイン 再生しているメディアの状態を表示
- ⑧日時
- ⑨天気プラグイン 設定した位置情報を元に天気 / 温度を表示します。
- ⑩コントロールアシスタント 画面をタップするとコントロールアシスタントのアイコンが表示されます。アイコンをタップするとコントロールアシスタントメニューが表示されます。 ※ファームウェアのバージョンによって表示項目が異なる場合がございます。

#### 接続する

#### ■モニターに APP CAST 本体を接続する。

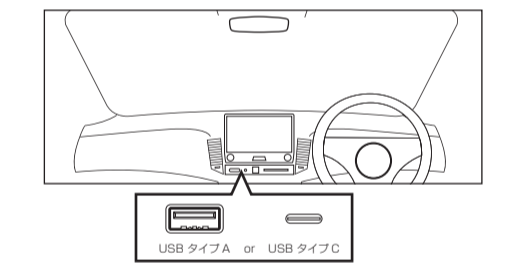

モニターの接続端子「USB TypeA」、「USB TypeC」どちらかの端子に、【APP CAST】本体を付属のケーブルで接続します。

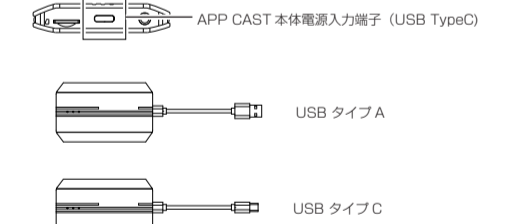

#### ■モニターに APP CAST 本体を接続する。(つづき)

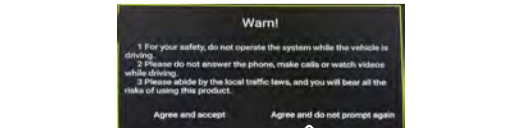

【APP CAST】を接続後オープニング画面が立ち上がり APP CAST のホーム画面が表示されます。

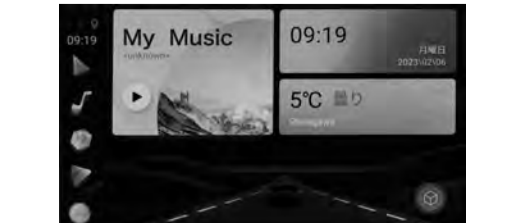

#### 操作する

- ホーム画面からアイコンをタップすると操作ができます。画面をタップするとコントロールアシスタントのアイコン(オレンジ色のボックス)を表示します。

#### ホーム画面



#### コントロールアシスタントメニュー

メニューアイコン	名称	機能
	戻る	前の画面に戻る
	ホーム	ホーム画面に戻る
	ボイス	音声をオンにする
	マルチタスク	起動中のアプリ一覧を開きます。

#### コントロールアシスタントメニュー (つづき)

- マルチタスクの操作  
コントロールアシスタント内のマルチタスクを使い、2画面表示が可能です。
- ①コントロールアシスタントのマルチタスクをタップ。
- ②マルチタスク表示したいアプリ上部のアイコンを長押しします。
- ③マルチタスク表示はセンター部分を左右に操作し、画面表示を変更できます。
- ④マルチタスクを修了する場合は、コントロールアシスタントのマルチタスクをタップし、下部の「すべてをクリア」をタップしてください。

#### 同梱品一覧

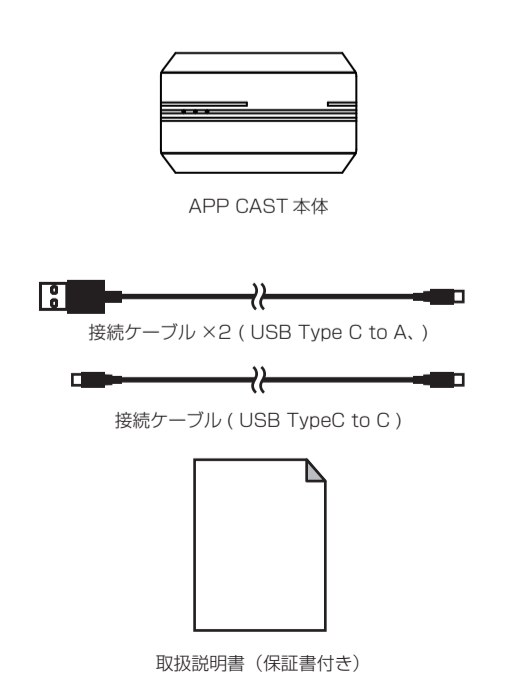

#### ■画面をスワイプし、【よく使う項目】を表示させる。

ホーム画面を右から左へスワイプすると【よく使う項目】が出てきます。

ホーム画面

よく使う項目画面

#### ■【よく使う項目】を編集する

【よく使う項目】に【アプリ一覧】からドラッグし、コピーを作成します。

ホーム画面

よく使う項目画面

※操作は、お使いのモニターによって異なる場合があります。基本的な操作は、Android 端末に依存します。

## 操作する (つづき)

- **【よく使う項目】を編集する (つづき)**  
【よく使う項目】に移動したアプリを移動、削除する。

### よく使う項目画面

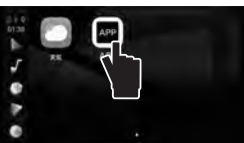

①移動したいアプリを長押しする

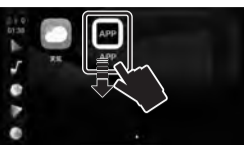

②アプリの周りに赤枠が表示されるので、そのまま下へドラッグします。  
【削除】・【アンインストール】アイコンが出てきたら、移動、削除ができます。



③移動は、移動したい箇所へドラッグします。  
【よく使う項目】から削除する場合は、上部アイコンの【× 削除】へドラッグします。

## 設定 (つづき)

- **ホーム画面サイドのショートカットアイコン設定 (つづき)**  
各ショートカットアイコンをカスタムパスの設定内のメニューで、ショートカットアイコンの機能の割り当てをカスタムできます。

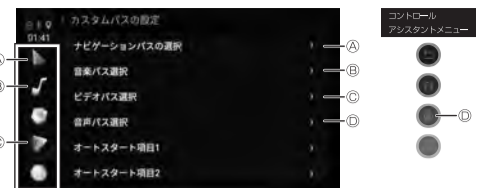

④、⑤、⑥、⑦のショートカットアイコンの割り当てられる機能は、各メニューを選択し、本機で確認ください。メニュー最下部の「無し」はデフォルト状態です。



※表示は、本機にダウンロードしたアプリなどによって異なります。

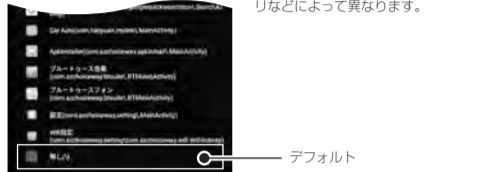

デフォルト

## LED 表示

本体のLEDの表示で状態を確認できます。

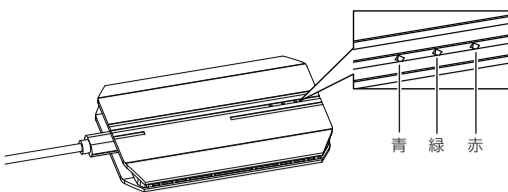

LED 色	機能	説明
● 青	電源	本機の電源が入ると点灯します。
● 緑	アップグレード	ソフトウェアのアップグレード時に点灯します。
● 赤	システム	本機のシステム起動中に点灯します。

## システムのアップデート

本体ソフトウェアの更新時には、慶洋エンジニアリングのホームページ上でお知らせいたします。

### ■ アップデートする

- 慶洋エンジニアリングのホームページ (<http://www.keiyoeng.co.jp/>) へ PC からアクセスします。
- 本体ソフトウェアアップデートを確認し、ファイルをパソコンにダウンロードします。
- ダウンロードしたアップデートファイルを microSD カードの最上階層にコピーします。
- microSD カードを本機に挿入し、本機をモニターに接続します。
- 本機が起動し、アップデートデータを認識すると緑 LED がゆっくり点滅 (1 回 / 4 秒) し、赤 LED が点灯します。
- アップデートが完了すると緑 LED と赤 LED が同時に点滅します。  
※アップデートデータが認識しない場合、緑 LED と赤 LED が消灯します。再度、パソコンからの作業をやり直してください。  
※アップデートが失敗すると、緑 LED と赤 LED が点灯します。本機をモニター接続を解除し、再度モニター接続からやり直してください。  
※アップデート完了後に microSD を抜き microSD カード内のアップデートファイルを削除して下さい。

### ▲ アップデート中は絶対に電源を切らないでください

アップデート中に電源を切ると、ソフトウェアが破壊され起動できなくなる可能性があります。

- **【よく使う項目】を編集する (つづき)**  
【よく使う項目】に移動したアプリを移動、削除する。

### よく使う項目画面



④【アンインストール】はアプリを完全に削除します。  
【アンインストール】に移動すると「このアプリをアンインストールしますか?」とメッセージが出ますので、「OK」で実行してください。

### ■ アプリの削除

【アプリ一覧】からアプリを削除します。



①削除したいアプリを長押しすると「アプリ情報」とポップアップメッセージが表示されます。ポップアップメッセージをタップすると、アプリ情報が表示されます。



②アンインストールをタップします。



③アンインストールをタップすると、「このアプリをアンインストールしますか?」とメッセージが出ますので、「OK」で実行してください。

### ■ 個人設定

設定メニューにある個人設定をします。

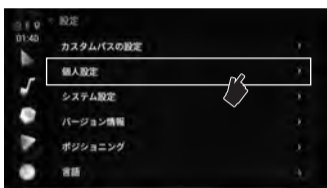

- **ダークモード (初期設定: オフ)**  
画面の表示を黒基調に切替えます。: オン / オフ / 自動切替
- **走行中ビデオ規制 (初期設定: オフ)**  
車の走行中にビデオ操作を規制します。: オン / オフ
- **Wi-Fi 固定パスワード (初期設定: オフ)**  
設定されたルーターやフリー Wi-Fi に自動で接続します。: オン / オフ

### ■ microSD カード

お手持ちのパソコンなどから、microSD カードへ「動画」や「音楽」データを保存すると、本製品で再生可能です。  
※再生データにつきましては、Android OS に依存します。

- microSD カードの下面の向きで本機に挿入します。

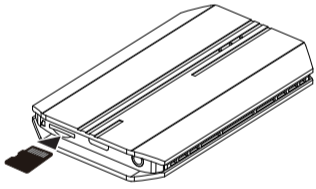

- 動画や音楽データは、「音楽」、「ビデオ」アイコンから操作、再生可能です。

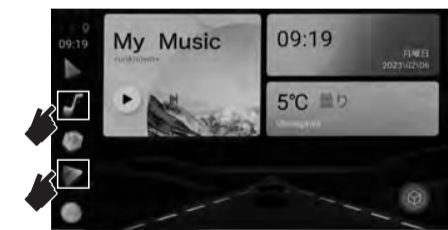

### ■ 設定メニュー

設定メニューで本機の設定を行います。

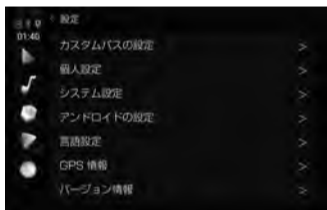

- **システム設定**  
本機の基本設定 (設定を変更できません。)
- **アンドロイドの設定**  
本機のネットワークなどの設定を行います。操作などはアンドロイドに付随します。
- **言語設定 (初期設定: 日本語)**  
表示の言語を設定できます。: 日本語 / 英語 / 中国語等
- **GPS 情報**  
GPS の受信状況を表示します。
- **バージョン情報**  
本機のファームウェアなどのバージョンを表示します。

## 製品仕様

本体サイズ	約 W97×H13×D60mm
本体質量	約 75g
CPU	4-Core 2.0Ghz 4-Core 1.8Ghz, 11nm
RAM+ROM メモリー	4G+64G
OS	Android 12
SD カードスロット	有 (microSD)
無線 LAN	2.4G+5.8G(Dual band)
Bluetooth	Bluetooth5.0
GPS 内蔵	内蔵
走行中操作	ON/OFF 切替可能
無線 carplay	非対応
有線 carplay	純正搭載の有線 Apple car play に対応
電源入力	USB5V
動作温度範囲	-20℃～+70℃
同梱品	APP CAST 本体、接続ケーブル ×2 (USB Type C to A、USB TypeC to C)、取扱説明書 (保証書付き)

## 設定

- **ホーム画面サイドのショートカットアイコン設定**  
各ショートカットアイコンを設定する

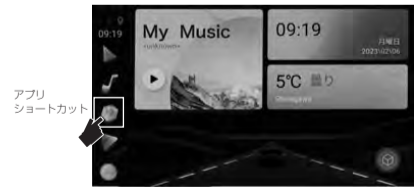

アプリショートカット



①上図の「アプリショートカット」アイコンもしくは、下から上へ画面をスワイプし、アプリ一覧から「設定」アイコンをタップします。

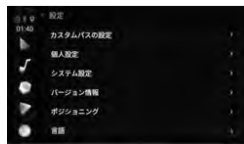

②設定メニューの「カスタムパスの設定」を選択し、カスタムパスの設定画面を開きます。

### ■ Bluetooth 接続

スマートフォンと本機を接続すると、通話や音楽の再生が可能です。

#### 本機とスマートフォンを接続する。

- ①本機のアプリ一覧画面から「Bluetooth」アイコンを開きます。
- ②スマートフォンの設定から Bluetooth 接続画面を開きます。
- ③スマートフォンで「APP CAST」を選択し接続します。
- ④下図の様に接続済みになりましたら完了です。

#### Bluetooth 接続画面



#### スマートフォン画面

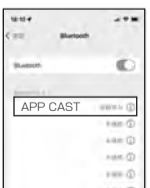

- **ダイヤルする**  
電話番号入力し発信ができます。
- **通話履歴**
- **電話帳**  
スマートフォンの操作で連絡先を同期した場合には表示されます。
- **お気に入り連絡先**
- **マッチング**  
本機で接続できる機種を表示し、接続します。
- **診断機接続状態**  
お車に故障診断機を使用時の接続状況確認 (工場向け)
- **レコード (接続した端末)**
- **Bluetooth 音楽**

## 保証書

### ■ 保証規定

- 取扱説明書の注意書に基づくお客様の正常なご使用状態のもとで保証期間内に万一故障した場合、無料にて故障箇所の修理をさせていただきますので、お買い上げ販売店に本保証書を添えてお申し出ください。
- 本製品の故障、またはその使用によって生じた直接、間接の損害については当社はその責任を負わないものとします。
- 海外で使用された場合、あるいは不当な改造については当社は一切の責任を負わないものとします。
- 修理品のご持参、お持ち帰りの交通費、または送付される場合の送料、取り付け、取り外し費用及び諸掛りはお客様のご負担となります。なお、ご送付の場合は適切な梱包の上、紛失防止のため受け渡しの確認できる手段 (簡易書留や宅配など) をご利用ください。
- 次のような場合には、保証期間中でも有料修理になります。
  - (1) 保証書のご提示がない場合。
  - (2) 本保証書に保証期間、品名、販売店、お買い上げ日の記入のない場合、または字句を書き替えられた場合。
  - (3) お客様による輸送、移動時の落下、衝撃等、お客様の取り扱いが適正でないために生じた故障、損害の場合。
  - (4) お客様による使用上の誤り、あるいは修理による故障および損傷。
  - (5) 火災、爆発、ガス害、地震、落雷、および風水害、その他天災事変、事故、あるいは異常電圧などの外部要因に起因する故障および損傷。
  - (6) 本製品に接続している当社指定以外の機器および消耗品に起因する故障および損傷。
  - (7) 正常なご使用方法でも消耗品が自然消耗、摩耗、劣化した場合。
- ご不明の点は、お買い上げ販売店にご相談ください。
- この保証書は本書に明示した期間、条件のもとにおいて無料修理をお約束するものです。従ってこの保証書によってお客様の法律上の権利を制限するものではありませんので、保証期間経過後の修理などについてご不明の場合は、お買い上げの販売店にお問い合わせください。
- 本保証書は日本国内においてのみ有効です。  
(This warranty is valid only Japan.)

## 保証書 (書き込み欄)

### 持ち込み修理

本書は、本書記載内容により無料修理を行うことをお約束するものです。お買い上げの日から下記期間中に万一故障が発生した場合は、本書を提示の上お買い上げの販売店または、株式会社慶洋エンジニアリングに修理をご依頼ください。本書の再発行は行いませんので、紛失しないように大切に保管してください。

品名	APP CAST
機種名	AN-S109
保証期間	お買い上げ日より 1 年間 (本体)
保証期間	お買い上げ日: 年 月 日
販売店	
店名	
住所	
電話	

### ご購入店舗へ

この保証書はお客様へのアフターサービスの実施と責任を明確にするものです。贈答品、記念品の場合も含めて必ず記入捺印してお客様にお渡ししてください。

### お問い合わせ先

#### KEIYO

株式会社慶洋エンジニアリング  
〒105-0004  
東京都港区新橋 6-13-1 第 3 長谷川ビル  
<http://www.keiyoeng.co.jp/>

TEL: 050-8880-2812 (サービスコール)  
Mail: keiyo.mail@nt-keiyo.com (サービスメール)  
受付時間: 平日 10 時～12 時 / 13 時～17 時  
(土日祝日と弊社指定休業日は除く)